

# **LEONARD®**

## 価格表

2026年 7月

※本価格表に明記がない物は、当社まで御問い合わせ下さい。  
※本価格表には消費税は含まれておりませんので、  
ご契約に際しては消費税を別途計上してください。

**株式会社 日本レオナード商会**  
〒561-0817 大阪府豊中市浜2丁目10-3  
TEL06-6336-0321  
FAX06-6336-1529  
e-mail [info@japan-leonard.co.jp](mailto:info@japan-leonard.co.jp)  
web <http://www.japan-leonard.co.jp>

# INDEX

## ● RADA DIGITAL CONTROLS

浴槽自動お湯はりシステム S. con / Rada DRV 40-ST	1~2
--------------------------------------	-----

### A 製造工場における給湯システム

ミキシングバルブ による スチーム給湯	スチーミックス・タンDEM TXF/TXSF/TZFシリーズ TXFT/TXSFTシリーズ(トラップ付タイプ)	A-1~4
	スプレーガン・ホース洗浄用 TXF/TXSF/TZF-203AL IIシリーズ TXFT/TXSFT-203AL IIシリーズ(トラップ付タイプ)	A-5
	高温水専用タンDEM型給湯器 CTXFシリーズ 自動開閉式 CTXF-MVシリーズ	A-6
	自動開閉式 TXF-MVシリーズ	A-6
熱交換器による スチーム給湯	循環給湯用カローファイヤー EXDRシリーズ EX-VRB IIシリーズ 安定供給型 EXDR-PTシリーズ エコミ EXDR-E3シリーズ タンDEM型熱交換式給湯器 ETXFシリーズ	A-7 ~9
タンクによる スチーム給湯	タンク内昇温用サイレンサー スチームインジェクションヒーター	A-10
温水と水を 混合する方式	ホース洗浄ユニット TXU-215/320F/425Fシリーズ サーミックス・タンDEM TXUシリーズ 元制御用ユニット GUR・GUS・GUSKシリーズ テンパリングバルブ	A-11 ~14

### B 浴場・福祉施設における浴槽自動制御及び給湯システム

浴槽自動制御 シリーズ	浴槽適温水補給ユニット 先止め式 LUS・LUCY・LUB HORNE-GUS・GUS・GUSK-JWシリーズ	B-1~3
	浴槽適温水補給ユニット 元止め式 LUWシリーズ 温泉対応型 浴槽適温水補給ユニット 元止め式 LSWシリーズ 水位自動制御二方弁付 LUSM-LC	B-4
	機能付モーターバルブ	B-5
	水位計(電極棒式・圧力センサー式)	B-6・7
	浴槽加温装置(熱交換ユニット), SUS製吐水口, 制御盤	B-7
シャワー, 手洗い水栓 コントロール機器	元制御用ユニット GUR・GUS・GUSKシリーズ 中温水循環ライン温調ユニット HORNE-STシリーズ	B-8~ 9
	うたせ湯・ボディシャワー用ミキシングバルブ GUS-M-TC	B-9
	上がり湯シャワーセット ボディシャワー用・シャワーヘッド	B-10
	パブリックバス用自動水栓(自閉水栓)	B-11

### C その他

BRADLEY 緊急シャワー・洗眼ユニット	C-1~4
TACONOVA フローセッター(直読式流量調節弁)	C-5
レオナード コイン式シャワー シャワーベンダー	お問い合わせ ください
PRESTO	
ソクラ逆止弁	

## RADA DIGITAL CONTROLS

### ●浴槽自動お湯はりシステム S. con

	型 式	価 格
	<p><b>S.con-SKA4</b></p> <p>①デジタルミキシング x1台 ②リモコン x1個 ③圧力センサー(埋設型 SAK4) x1個</p>	905,000
	追加リモコン	117,000

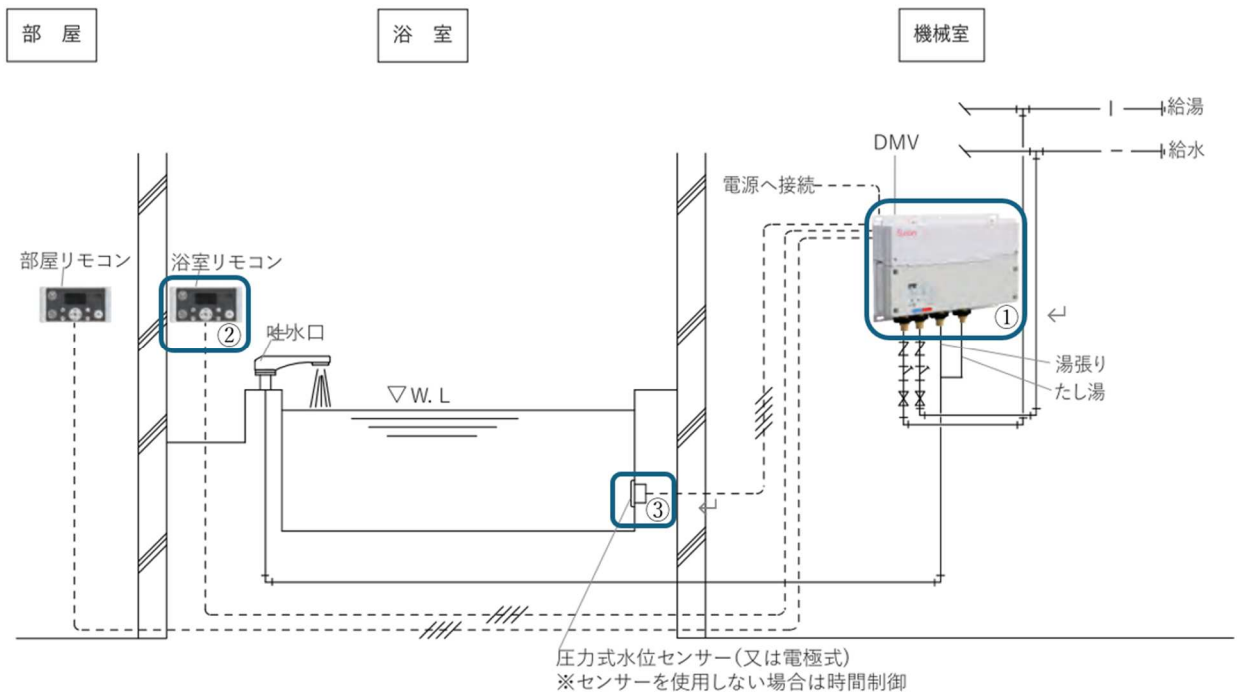

※追加リモコンは別売りです。

●デジタル循環式温水温度制御ユニット

	型 式	口径 (湯水入口 x 混合水 出口 x 温水還)	価 格
	RADA DRV 40-ST	40A x 40A x 25A	1,280,000
<p><u>送料梱包費 及び 試運転調整費 は別途申し受けます。</u></p>			

# A 製造工場における給湯システム

2026-07

## スチーミックス・タンDEM TXF/TXSF/TZFシリーズ

### ■型式表示

TXF-□-□ (TXF-203を除く)

型      サイズ      継手

型
TXF …ミキシングバルブ +ストレーナー +タンDEMボール弁 +フランジ +温度計
TXSF … TXF型+保守弁
TZF … TXSF型+ ベースプレート+SUS フレキ

	サイズ	
	入口径	出口径
1S	1/2"	1/2"
1	1/2"	3/4"
2	3/4"	1"
3S	3/4"	1"
3	1"	1 1/4"
4	1 1/2"	1 1/2"

継手	
なし	温度計継手まで
CV	逆止弁付
P	パイプ式吐水口付
PCV	パイプ式吐水口・逆止弁付
NCV	ホースニップル・逆止弁付
NCV-HSU	NCV+ホースハンガー付

### ●TXF 型

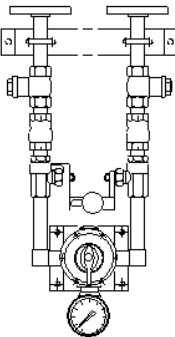
		出口温度計 まで	CV	P	PCV	NCV	NCV-HSU
	TXF-1S	175,300	190,200	178,700	193,600		
1	191,200	206,000	195,900	210,800	206,900	229,400	
2	218,300	236,400	224,800	242,800	236,700	259,200	
3S	289,600	307,700	302,000	320,200	309,200	331,700	
3	317,400	343,500				351,000	
4	522,500	636,900					

※TXF-4 は、木枠梱包費及び送料が別途必要となります。

### ●TXSF 型

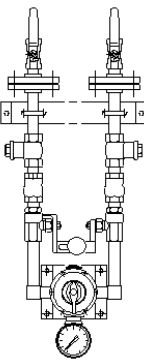
		出口温度計 まで	CV	P	PCV	NCV	NCV-HSU
	TXSF-1S	196,000	210,900	199,500	214,400		
1	212,000	226,800	216,700	231,500	227,700	250,000	
2	242,000	260,200	248,600	266,600	260,500	283,000	
3S	313,500	331,500	325,900	344,000	333,000	355,500	
3	348,900	375,000				382,700	
4	579,200	693,600					

※TXSF-4 は、木枠梱包費及び送料が別途必要となります。

## ●TZF 型

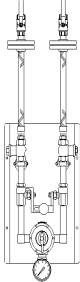
		出口温度計 まで	CV	P	PCV	NCV	NCV-HSU
	TZF-1S	252,400	267,900	255,900	271,300		
	1	268,300	283,800	273,000	288,500	284,600	269,600
	2	300,400	318,500	306,900	324,900	318,800	303,800
	3S	371,700	389,800	384,200	402,300	391,300	376,300

※TZF-□-NCV-HSUにSUSベースプレートは付属しません。

## オプション

### ■断熱ジャケット

	TXF-1S / TXF-1S-CV 用	53,000
	TXF-1 / TXF-1-CV 用	
	TXF-2 / TXF-2-CV 用	55,000
	TXF-3S / TXF-3S-CV 用	56,000
	TXF-3 / TXF-3-CV 用	57,000
	TXF-4 / TXF-4-CV 用	60,000

### ■取付ブラケット(SUS製)

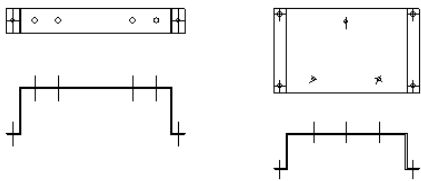
	TXF-1S・1 用	14,000
	TXF-2 用	17,000
	TXF-3S 用	17,000
	TXF-3 用	17,000
	TXF-4 用	65,000
	※タイプにより形状が異なります。	

### ■HSU用取付ブラケット上部のみ (SUS製)

	TXF-1S・1 -HSU用	7,000
	TXF-2 -HSU用	7,000
	TXF-3S -HSU用	7,000
※タイプにより形状が異なります。		

### ■各種ホース

名称	内径	材質	耐熱	耐圧	
塩化ビニールホース	19φ	塩化ビニール	70℃	0.6MPa	27,000/10m単位
シリコーンゴムホース		シリコーンゴム	100℃	0.5MPa	70,000/10m単位
ハイブリッドシリコーンゴムホース		シリコーンゴム	100℃	0.5MPa	140,000/10m単位

### ■ドレン抜きセット

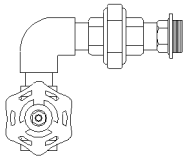
	15A用	19,000
	20A用	19,500
	25A用	19,500

## スチーミックス・タンデム TXFT/TXSFTシリーズ

## ●TXFT 型

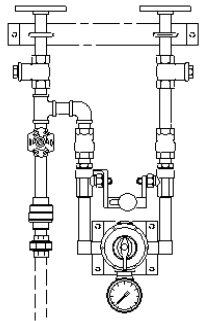
		出口温度計 まで	CV	P	PCV	NCV	NCV-HSU
	TXFT-1S	222,100	237,000	225,500	240,400		
	1	238,000	252,800	242,700	257,600	253,700	276,200
	2	267,100	285,200	273,600	291,600	285,500	308,000
	3S	338,400	356,500	350,800	369,000	358,000	380,500
	3	368,300	394,400			401,900	
	4	598,500	712,900				

※TXFT-4 は、木枠梱包費及び送料が別途必要となります。

## ●TXSFT 型

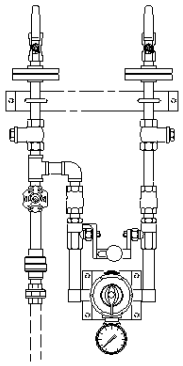
		出口温度計 まで	CV	P	PCV	NCV	NCV-HSU
	TXSFT-1S	242,800	257,700	246,300	261,200		
	1	258,800	273,600	263,500	278,300	274,500	296,800
	2	290,800	309,000	297,400	315,400	309,300	331,800
	3S	362,300	380,300	374,700	392,800	381,800	404,300
	3	399,800	425,900			433,600	
	4	655,200	769,600				

※TXSFT-4 は、木枠梱包費及び送料が別途必要となります。

## オプション

## ■断熱ジャケット

	TXFT-1S (逆止弁なし)用	64,000
	TXFT-1S-CV (逆止弁付)用	
	TXFT-1 (逆止弁なし)用	64,000
	TXFT-1-CV (逆止弁付)用	
	TXFT-2 (逆止弁なし)用	66,000
	TXFT-2-CV (逆止弁付)用	
	TXFT-3S (逆止弁なし)用	113,000
	TXFT-3S-CV (逆止弁付)用	
	TXFT-3 (逆止弁なし)用	66,000
	TXFT-3-CV (逆止弁付)用	
	TXFT-4 (逆止弁なし)用	113,000
	TXFT-4-CV (逆止弁付)用	

### ■ 取付ブラケット(SUS製)

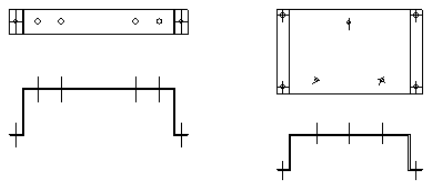
	TXFT-1S.1 用	15,000
	TXFT-2 用	18,000
	TXFT-3S 用	
	TXFT-3 用	
	TXFT-4 用	75,000
※タイプにより形状が異なります。		

### ■ HSU用取付ブラケット上部のみ (SUS製)

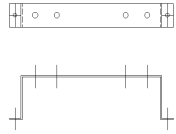
	TXFT-1S.1 -HSU用	8,000
	TXFT-2 -HSU用	8,000
	TXFT-3S -HSU用	8,000
	※タイプにより形状が異なります。	

### ■ 各種ホース

名称	内径	材質	耐熱	耐圧	
塩化ビニールホース	19φ	塩化ビニール	70℃	0.6MPa	27,000/10m単位
シリコンゴムホース		シリコンゴム	100℃	0.5MPa	70,000/10m単位
ハイブリッドシリコンゴムホース		シリコンゴム	100℃	0.5MPa	140,000/10m単位

## スプレーガン・ホース洗浄用（入口径 3/4" X ホースニップル口径 3/4"）

### ●TXF/TXSF/TZF-203AL II-HSUシリーズ

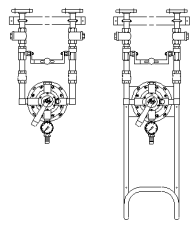

	TXF-203AL II	557,600
	TXF-203AL II-HSU	578,600
	TXSF-203AL II	579,900
	TXSF-203AL II-HSU	600,800
	TZF-203AL II	608,000
	TZF-203AL II-HSU	629,000

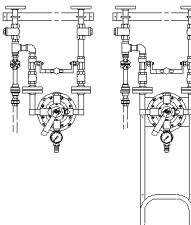
### ●TXFT/TXSFT-203AL II-HSUシリーズ

	TXFT-203AL II	642,500
	TXFT-203AL II-HSU	663,500
	TXSFT-203AL II	664,800
	TXSFT-203AL II-HSU	685,700

### オプション

■ウォータースプレーガン（203AL型のみ使用できます）※下記カプラは 20A ホース用です。

NITO II 本体のみ （接続 20A内ネジ）	37,400	DH-150S 本体のみ （接続 15A内ネジ）	53,200
※オプション ノズルセット	4,000	DH-150S SUSカプラ 付	65,600
NITO II Bsカプラ 付	48,700		
NITO II SUSカプラ 付	50,000		
			

### ■断熱ジャケット／取付ブラケット

TXF-203AL II 用	断熱ジャケット	58,000	取付ブラケット	8,000
TXF-203AL II-HSU 用				
TXFT-203AL II 用	断熱ジャケット	83,000	取付ブラケット	11,000
TXFT-203AL II-HSU 用				

### ■203AL用各種ホース

名称	内径	材質	耐熱	耐圧	
塩化ビニールホース	19φ	塩化ビニール	70℃	0.6MPa	27,000/10m単位
シリコーンゴムホース		シリコーンゴム	100℃	0.5MPa	70,000/10m単位
ハイブリッドシリコーンゴムホース		シリコーンゴム	100℃	0.5MPa	140,000/10m単位

### ■SUS製自動巻きホースリール

型式	
HR-1310（10m巻）	223,000
HR-1315（15m巻）	243,000

●高温水製造用パイプ式吐水口付タイプ

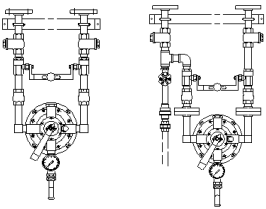
	TXF -203AL II -P	524,800
	TXSF-203AL II -P	547,000
	TZF -203AL II -P	575,200
	TXFT -203AL II -P	609,700
	TXSFT-203AL II -P	631,900

スチックス・タンデム自動開閉式 TXF-MVシリーズ

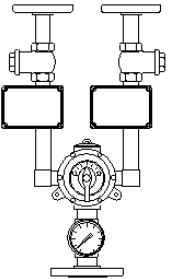
	TXF-1-MV	入口15AX出口20A	15Aモーター弁	253,300
	TXF-2-MV	入口20AX出口25A	20Aモーター弁	284,000
	TXF-3-MV	入口25AX出口32A	25Aモーター弁	399,700
	TXF-4-MV	入口40AX出口40A	40Aモーター弁	548,500

※TXF-4-MV は、木枠梱包費及び送料が別途必要となります。

⑥高温水専用タンデム型給湯器 (60℃~90℃)

●CTXF-SS シリーズ

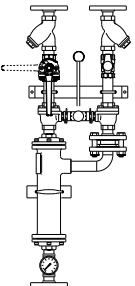
	CTXF -1 -SS	20AX20A	386,000
	-2 -SS	25AX25A	513,000
	-3 -SS	32AX32A	710,000
	-4 -SS	40AX40A	850,000
	-5 -SS	50AX50A	1,016,000
	※CTXF-3~5は、木枠梱包費 及び 送料が別途必要となります。		

●モーターバルブ付自動開閉式 CTXF-MV-SS シリーズ

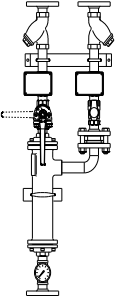
	CTXF-1-MV-SS	20AX20A	お問い合わせ ください
	-2-MV-SS	25AX25A	
	-3-MV-SS	32AX32A	
	-4-MV-SS	40AX40A	
	-5-MV-SS	50AX50A	
	※CTXF-3~5-MVは、木枠梱包費 及び 送料が別途必要となります。		

## 循環給湯用カロリーファイヤー EXDRシリーズ

### ●電動式 EXDR-EL-SSシリーズ（温水給水ライン接液SUS仕様）

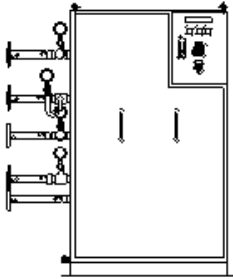
	EXDR-25-EL-SS	2,680,000
	EXDR-40-EL-SS	2,860,000
	EXDR-60-EL-SS	3,240,000
	EXDR-80-EL-SS	3,580,000
	EXDR-120-EL-SS	4,050,000
	EXDR-150-EL-SS	4,510,000
※梱包、送料、試運転調整費は 別途と致します。		

### ●プレッシャーポンプ ユニット

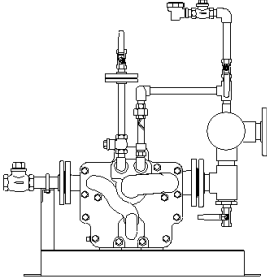
 <p style="text-align: center;">APT14 ユニット</p>	APT10 ユニット	1,200,000
	APT14 ユニット	1,650,000
	※梱包、送料、試運転調整費は 別途と致します。	

### ●安定供給型 EXDR-PT-ELシリーズ（ホットレシーバーSUS444製）

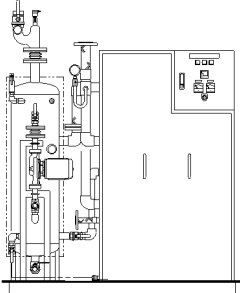
	EXDR-PT-60-EL	お問い合わせください
	EXDR-PT-80-EL	
	EXDR-PT-120-EL	
	※梱包、送料、試運転調整費は 別途と致します。	

## 循環給湯用カロリーファイヤー（エコミータイプ）

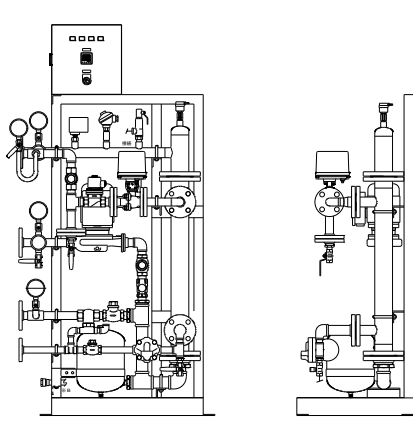
	EXDR-E3-25	1,960,000
	EXDR-E3-40	2,250,000
	EXDR-E3-60	2,470,000
	EXDR-E3-80	3,020,000
	EXDR-E3-120	3,450,000
	EXDR-E3-150	3,960,000
	※送料、梱包費及び試運転調整費は 別途と致します。	

## タンデム型熱交換式給湯器 ETXFシリーズ

### ●ETXF-S シリーズ (温水接液部SUS仕様)

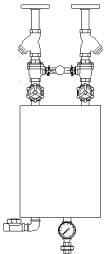
	ETXF-15S	入口15A X 出口15A	542,000
	ETXF-20S	入口20A X 出口20A	664,000

### ETXSF-S シリーズ(保守弁付タイプ)

	ETXSF-15S	入口15A X 出口15A	562,000
	ETXSF-20S	入口20A X 出口20A	689,000

### ●ETXF-E シリーズ (エコノミータイプ) ※接液部SUSではありません。

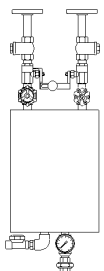
	ETXF-15E	入口15A X 出口15A	214,500
	ETXF-20E	入口20A X 出口20A	245,600
	ETXF-25E	入口25A X 出口25A	321,600

### ETXSF-E シリーズ(保守弁付タイプ)

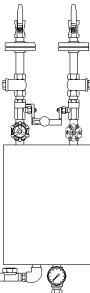
	ETXSF-15E	入口15A X 出口15A	233,900
	ETXSF-20E	入口20A X 出口20A	267,800
	ETXSF-25E	入口25A X 出口25A	351,000

## タンク内温水製造用サイレンサー

	SIH-Mini	51,600	SIH 本体のみ 1/2"	・SIH-□A…4.0kg/c m <sup>2</sup> B…5.5kg/c m <sup>2</sup> C…7.0kg/c m <sup>2</sup> D…8.5kg/c m <sup>2</sup> ・フランジパッキン及び ホルトナットセットは 別売りです。
	SIH-0	81,300	SIH 本体のみ 3/4"	
	-1	109,000	SIH 1 台+ヘッダー-32A	
	-2	200,000	SIH 2 台+ヘッダー-40A	
	-3	291,000	SIH 3 台+ヘッダー-50A	
	-4	388,000	SIH 4 台+ヘッダー-65A	
	-5	479,000	SIH 5 台+ヘッダー-65A	

### オプションパーツ

#### ●フレキシジョイント(SUS304)200L

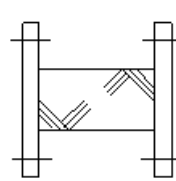
	SIH-2 用	21,000
	SIH-3 用	27,000
	SIH-4~5 用	36,000
	フランジパッキン及びホルトナットセットは別売りです。	

#### ●取り付けブラケット 26,000 円

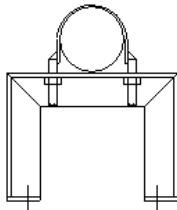

#### ●バキュームブレイカー

VB14 1/2"	お問い合わせください
-----------	------------

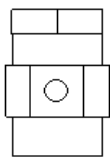

#### ●温度調節弁・制御盤 お問い合わせください。

# スプレーガン・ホース洗浄用 サーミックス・タンデム

## ●湯水混合タイプ

	TXU-215	162,800
	TXU-215-HSU	185,200
	TXSU-215	169,000
	TXSU-215-HSU	191,400
	TXU-320F	214,500
	TXU-320F-HSU	236,900
	TXSU-320F	222,800
	TXSU-320F-HSU	245,300
	TXU-425F	369,600
	TXU-425F-HSU	392,000
	TXSU-425F	382,300
	TXSU-425F-HSU	404,800

## ●温水のみ、給水のみで洗浄するタイプ

	SX-1	57,500
	SX-2	59,300

## オプション

### ■ウォータースプレーガン ※下記カプラは 20A ホース用です。

NITO II 本体のみ (接続 20A内ネジ)	37,400	DH-150S 本体のみ (接続 15A内ネジ)	53,200
※オプション ノズルセット	4,000	DH-150S SUSカプラ 付	65,600
NITO II Bsカプラ 付	48,700		
NITO II SUSカプラ 付	50,000		

ND-3011 本体のみ (接続 15A内ネジ)	27,700	NITO Ergo Bs カプラ付 ※SUS カプラタイプはありません	30,300
ND-3011 Bsカプラ 付	39,000		
ND-3011 SUSカプラ 付	40,100		

オプション
-------

■各種ホース
--------

名 称	内径	材 質	耐熱	耐圧	
塩化ビニールホース	15φ	塩化ビニール	70℃	0.8MPa	27,000/10m単位
	19φ			0.6MPa	27,000/10m単位
シリコンゴムホース	15.9φ	シリコンゴム	100℃	0.5MPa	55,000/10m単位
	19φ				70,000/10m単位
ハイブリッド シリコンゴムホース	19φ	シリコンゴム	100℃	0.5MPa	140,000/10m単位

■SUS製自動巻きホースリール
-----------------

型 式	
HR-1310 (10m巻)	223,000
HR-1315 (15m巻)	243,000

# 湯水混合用サーミックス・タンデム

## ■型式表示

TXU-□-□

型
TXU …ミキシングバルブ +ストレーナー +タンデムボール弁 +温度計
TXSU … TXU型 +保守弁

	サイズ	
	入口径	出口径
1S	1/2"	1/2"
1	1/2"	3/4"
2	3/4"	1"
3S	3/4"	1"
3	1"	1 1/4"
4	1 1/2"	1 1/2"
5	2"	2"

継手	
なし	温度計継手まで
P	パイプ式吐水口付
PCV	パイプ式吐水口・逆止弁付
N	ホースニップル付
NCV	ホースニップル・逆止弁付
NCV-HSU	NCV+ホースハンガー付

## ●TXU型

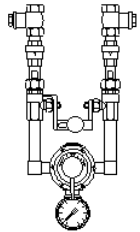
		出口温度計 まで	CV	P	PCV	N	NCV	NCV-HSU
	TXU-1S	170,800	177,800	174,300	181,200	171,300	178,300	200,800
	TXU-1	181,700	188,600	186,400	193,300	182,500	189,400	211,900
	TXU-2	224,000	233,200	230,500	239,600	224,400	233,500	256,000
	TXU-3S	281,800	290,900	294,300	303,400	283,300	292,400	314,900
	TXU-3	306,000	319,500	—	—	—	—	—
	TXU-4	522,500	559,300	—	—	—	—	—
	TXU-5	717,600	771,200	—	—	—	—	—

※TXU-4・5 は、木枠梱包費及び送料が別途必要となります。

## ●TXSU型

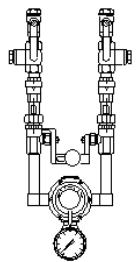
		出口温度計 まで	CV	P	PCV	N	NCV	NCV-HSU
	TXSU-1S	177,000	184,000	180,500	187,400	177,500	184,500	207,000
	TXSU-1	187,900	194,800	192,600	199,500	188,700	195,600	218,000
	TXSU-2	232,400	241,500	238,900	248,000	232,800	241,900	264,300
	TXSU-3S	290,000	299,200	302,600	311,700	291,700	300,800	323,200
	TXSU-3	618,900	332,200	—	—	—	—	—
	TXSU-4	561,000	597,900	—	—	—	—	—
	TXSU-5	771,000	824,600	—	—	—	—	—

※TXSU-4・5 は、木枠梱包費及び送料が別途必要となります。

### 元制御用ユニット GURシリーズ 新型コンパクトモデル

多数のシャワーや手洗い水栓(端末単栓)に安全で快適な温水を供給する為の給湯ユニットです。

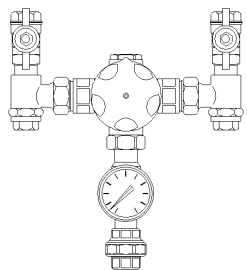
	型 式	口 径	価 格
	GUR-215	15X15	139,400
	GUR-320F	20X20	180,900
	GUR-425F	25X25	324,600

### 元制御用ユニット GUSシリーズ

多数のシャワーや手洗い水栓(端末単栓)に安全で快適な温水を供給する為の給湯ユニットです。

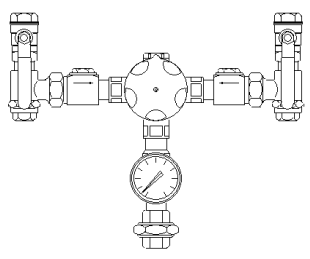
	型 式	口 径	価 格
	GUS-215	15X15	140,900
	GUS-320F	20X20	191,200
	GUS-425F	25X25	336,000

### 元制御用ユニット GUSK-JW シリーズ

#### ●GUSK-JW シリーズ

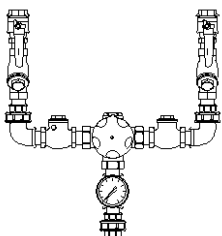
	型 式	口 径	価 格
	GUSK-215-JW	15X15	205,500
	GUSK-320F-JW	20X20	272,400
	GUSK-425F-JW	25X25	447,000
※ 別紙ユニットはミキシングバルブ・逆止弁・ストレーナー・保守弁 各々が認証品となり、ユニット自体が認証品ではありません。			

### テンパリングバルブ(手洗いコントロール用) 価格表

	型 式	寸 法			価 格
		A	B	C	
	53-2102	R1/2"	R1/2"	R1/2"	34,400
	53-2103	R3/4"	R3/4"	R3/4"	34,400
53-2104	R1"	R1"	R1"	41,900	

同上用温度計(継手: 内ネジx外ネジ付)

	口 径	価 格
	1/2"	お問合せください
	3/4"	
	1"	

## B 浴場・福祉施設における浴槽自動制御及び給湯システム

### 浴槽自動制御シリーズ

#### 浴槽適温水補給ユニット

#### 先止め単栓式 適温水補給ユニット LUSシリーズ

##### ●LUSシリーズ

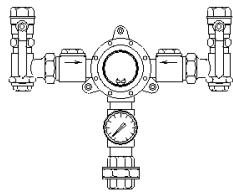
	型 式	流 量 (入口と出口の差圧 が0.1MPaの時)	口 径	価 格
	LUS-1S	18L/min	15X15	154,500
	LUS-1	30L/min	15X20	165,900
	LUS-2	65L/min	20X25	210,400
	LUS-3	110L/min	25X32	283,600
	LUS-4	250L/min	40X40	390,400
	LUS-5	600L/min	50X50	598,600

#### モーターバルブ付き

##### ●LUSM-Vシリーズ(日本バルブコントロール)

	型 式	流 量 (入口と出口の差圧 が0.1MPaの時)	口 径	価 格
	LUSM-V-1S	18L/min	15X15	187,000
	LUSM-V-1	30L/min	15X20	199,000
	LUSM-V-2	65L/min	20X25	245,200
	LUSM-V-3	110L/min	25X32	332,800
	LUSM-V-4	250L/min	40X40	444,200
	LUSM-V-5	600L/min	50X50	666,700

##### ●LU(S)シリーズ(保守弁なしタイプ)

	型 式	流 量 (入口と出口の差圧 が0.1MPaの時)	口 径	価 格
	LU(S)-1S	18L/min	15X15	145,300
	LU(S)-1	30L/min	15X20	155,600
	LU(S)-2	65L/min	20X25	196,300
	LU(S)-3	110L/min	25X32	263,400
	LU(S)-4	250L/min	40X40	355,500
	LU(S)-5	600L/min	50X50	547,500

※入口接続(ストレーナー部)が内ネジタイプもあります。

## 浴槽適温水補給ユニット

### 先止め単栓式 適温水補給ユニット LURシリーズ 新型コンパクトモデル

#### ●LURシリーズ

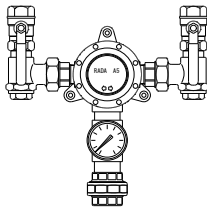
	型 式	口径	価格
	LUR-1S	15X15	149,500
	LUR-1	15X20	160,900
	LUR-2	20X25	203,500
	LUR-3	25X32	272,000
	LUR-4	40X40	385,600
LUR-5	50X50	578,800	

#### モーターバルブ付き

#### ●LURM-Vシリーズ(日本バルブコントロール)

	型 式	口径	価格
	LURM-V-1S	15X15	182,000
	LURM-V-1	15X20	194,000
	LURM-V-2	20X25	238,300
	LURM-V-3	25X32	321,400
	LURM-V-4	40X40	439,400
LURM-V-5	50X50	647,000	

## 浴槽適温水補給ユニット

### 先止め多栓式 適温水補給ユニット GUS/GURシリーズ

#### ●GUS・HORNE-GUS シリーズ

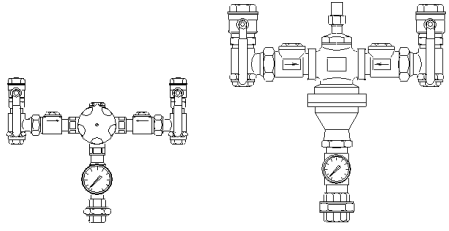
	型 式	口径	価 格
	GUS-215	15X15	140,900
	GUS-320F	20X20	191,200
	GUS-425F	25X25	336,000
	HORNE GUS-4002	40X40	570,500
HORNE GUS-5002	50X50	738,600	

#### ●GUR・HORNE-GUR シリーズ 新型コンパクトモデル

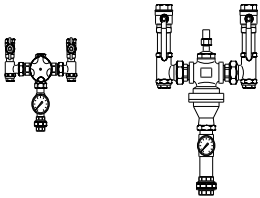
	型 式	口径	価 格
	GUR-215	15X15	139,400
	GUR-320F	20X20	180,900
	GUR-425F	25X25	324,600
	HORNE GUR-4002	40X40	565,700
HORNE GUR-5002	50X50	718,800	

### 浴槽適温水補給ユニット GUSK-JW シリーズ

#### ●GUSK-JW シリーズ

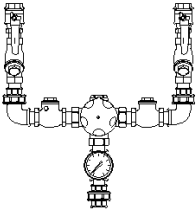
	型 式	口径	価 格
	GUSK-215-JW	15X15	205,500
	GUSK-320F-JW	20X20	272,400
	GUSK-425F-JW	25X25	447,000
※ 別紙ユニットはミキシングバルブ・逆止弁・ストレーナー・保守弁 各々が認証品となり、ユニット自体が認証品ではありません。			

### モーターバルブ付き

#### ●GUSKM-JW シリーズ (電動弁 ベン製 JWWA 認証品)

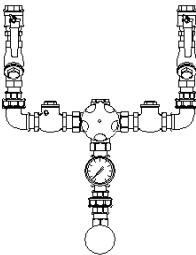
	型 式	口径	価 格
	GUSKM-215-JW	15X15	お問い合わせください
	GUSKM-320F-JW	20X20	お問い合わせください
	GUSKM-425F-JW	25X25	お問い合わせください
※ 別紙ユニットはミキシングバルブ・逆止弁・ストレーナー・保守弁・モーター弁 各々が認証品となり、ユニット自体が認証品ではありません。			

## 元止め式 浴槽適温水補給ユニット LUW シリーズ

### ●LUWシリーズ

	型 式	口 径	価 格
	LUW-1S	15X15	235,400
	LUW-1	15X20	253,800
	LUW-2	20X25	297,900
	LUW-3	25X32	377,300
	LUW-4	40X40	565,000
LUW-5	50X50	791,500	

## 温泉対応型 元止め式 浴槽適温水補給ユニット LSW シリーズ

### ●LSWシリーズ

	型 式	口 径	価 格
	LSW-2	20X25	455,000
	LSW-2-CV	20X25	544,000
	LSW-3	25X32	555,000
LSW-3-CV	25X32	654,000	

### ●LSW-BPシリーズ(バイパス付タイプ)

	型 式	口 径	価 格
	LSW-2-BP	20X25	736,000
	LSW-2-BP-CV	20X25	823,000
	LSW-3-BP	25X32	901,000
LSW-3-BP-CV	25X32	1,002,000	

## 水位自動制御二方弁付 適温水補給ユニット

### ●LUSM-LCシリーズ

	型 式	口 径	価 格
	LUSM-LC-2	20X25	406,700
	LUSM-LC-3	25X32	485,500
	LUSM-LC-4	40X40	597,300
	LUSM-LC-5	50X50	815,300
	同上用 水位計 LCE-A		23,500
※水位自動制御二方弁は立て型を使用しています。			

## 機能付モーターバルブ

### ●水位自動二方弁

モーター弁に水位自動制御機能を組み込んだ二方弁でAC100Vコンセントを差し込めば作動します。  
※漏電ブレーカーは必ず取り付けてください。

	型 式	口径	価 格
	LCE/MⅡ-25	25	208,000
	LCE/MⅡ-32	32	216,000
	LCE/MⅡ-40	40	225,000
	LCE/MⅡ-50	50	242,000
同上用水位計 LCE-A	3極	23,500	

※水位計は別途手配してください。

### ●温調分流三方弁

三方モーター弁に温度制御機能を組み込んだ切替弁でAC100Vコンセントを差し込めば作動します。  
※漏電ブレーカーは必ず取り付けてください。

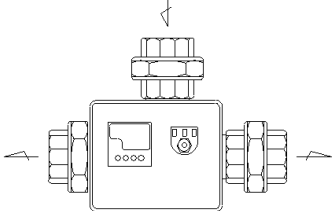

	型 式	口径	価 格
	WT/MⅡ-25	25	227,000
	WT/MⅡ-32	32	239,000
	WT/MⅡ-40	40	252,000
	WT/MⅡ-50	50	277,000
测温抵抗体 PT100Ωシングル	SUS	27,000	

※测温抵抗体は別途手配してください。

## 圧力センサー式 水位コントローラ

	標準セット品			埋込型センサーセット品 制御盤付	
	品番	標準価格		品番	標準価格
	PWLC-SKA4	214,000		CBP-SKA4	385,000
●コンクリート埋設型センサーとコントローラの組み合わせです。			●コンクリート埋設型センサーと水位制御盤の組み合わせです。		
	標準セット品			埋込型センサーセット品 制御盤付	
	品番	標準価格		品番	標準価格
	PWLC-SKB4	214,000		CBP-SKB4	385,000
●挟み込み型センサーとコントローラの組み合わせです。			●挟み込み型センサーと水位制御盤の組み合わせです。		
	標準セット品			埋込型センサーセット品 制御盤付	
	品番	標準価格		品番	標準価格
	PWLC-SKC4	237,000		CBP-SKC4	408,000
●既設あと付け可能型センサーとコントローラの組み合わせです。			●既設あと付け可能型センサーとコントローラの組み合わせです。		
	標準セット品			埋込型センサーセット品 制御盤付	
	品番	標準価格		品番	標準価格
	PWLC-SKD4	197,000		CBP-SKD4	368,000
●VP 専用継手差し込み型センサーとコントローラの組み合わせです。			●VP 専用継手差し込み型センサーとコントローラの組み合わせです。		
			<p>●圧力センサーに付いているリード線の長さは10mです。コントローラ又は水位制御盤迄届かない場合のみ延長ケーブルを使用してください。</p>	入力延長ケーブル	
		長さ		標準価格	
		10m		25,900	
		20m		39,400	
		30m		52,900	
		50m		80,000	
		100m	147,700		

## 電極棒式 水位センサー

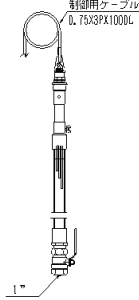

<b>●ブレードホース接続型</b>  (電極棒 : SUS304)		<b>●VP直結型 (VP50接続)</b>  (電極棒 : SUS304)		<b>●配管接続型 (3極のみ) (25Aネジ又はVP25接続)</b> 	
SL-3P (3極)	SL-5P (5極)	SL-3C (3極)	SL-5C (5極)		
33, 100	36, 700	24, 200	28, 300		
SL-3P (電極チタン)	SL-5P (電極チタン)	SL-3C (電極チタン)	SL-5C (電極チタン)	LCE-A 浴槽用(500L)	LCE-B 汎用タイプ(1000L)
50, 600	63, 000	37, 500	50, 900	23, 500	25, 000

## 浴槽加温装置(熱交換ユニット)

	浴槽加温装置	
	品番	標準価格
	WPC-10000	1,530,000
	WPC-15000	1,560,000
	WPC-20000	1,600,000
●遠隔運転スイッチ付		●梱包・送料別途

※浴槽循環金具は別途手配してください。

## SUS製吐水口

壁出しタイプ		デッキタイプ (自在吐水口)	
			
F2-12S 25A	85, 700	F2-12SD 25A	131, 600
F2-13S 32A	99, 200	F2-13SD 32A	141, 600
F2-14S 40A	109, 400	F2-14SD 40A	154, 700
F2-15S 50A	117, 100	F2-15SD 50A	161, 300

## 水位制御盤 (低水位出力なし・遠隔操作入力なし)

1系統屋内型	164, 000
2系統屋内型	231, 000
1系統屋外型	175, 000
2系統屋外型	240, 000

水位センサーは3極のLCE-A又はBをご使用ください。

低水位出力・遠隔操作入力付タイプは別途お問い合わせください。

## シャワー、手洗い水栓コントロール機器

### 元制御用ユニット GURシリーズ 新型コンパクトモデル

多数のシャワーや手洗い水栓(端末単栓)に安全で快適な温水を供給する為の給湯ユニットです。

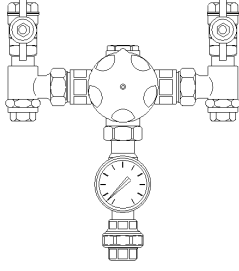
	型 式	口径	価 格
	GUR-215	15X15	139,400
	GUR-320F	20X20	180,900
	GUR-425F	25X25	324,600

### 元制御用ユニット GUSシリーズ

多数のシャワーや手洗い水栓(端末単栓)に安全で快適な温水を供給する為の給湯ユニットです。

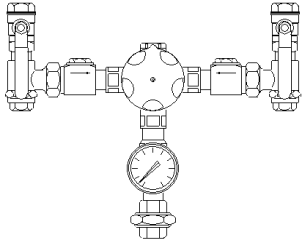
	型 式	口径	価 格
	GUS-215	15X15	140,900
	GUS-320F	20X20	191,200
	GUS-425F	25X25	336,000

### 元制御用ユニット GUSK-JW シリーズ

#### ●GUSK-JW シリーズ

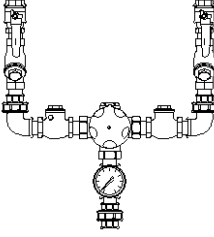
	型 式	口径	価 格
	GUSK-215-JW	15X15	205,500
	GUSK-320F-JW	20X20	272,400
	GUSK-425F-JW	25X25	447,000
※ 別紙ユニットはミキシングバルブ・逆止弁・ストレーナー・保守弁 各々が認証品となり、ユニット自体が認証品ではありません。			

### 中温水循環ライン用ユニット

温水循環ラインに多数の温水使用個所に混合栓のみがつく場合(端末混合栓)の中温水元制御用アッセンブリーです。

	型 式	口径 (湯水入口 x 混合水 出口 x 温水還)	価 格
	HORNE - 3202-ST	32Ax32Ax20A	984,000
	HORNE - 3202-ST (25A)	32Ax32Ax25A	1,024,000
	HORNE - 4002-ST	40Ax40Ax20A	1,010,000
	HORNE - 4002-ST (25A)	40Ax40Ax25A	1,050,000
	HORNE - 5002-ST	50Ax50Ax20A	1,196,000
	HORNE - 5002-ST (25A)	50Ax50Ax25A	1,236,000
<p>送料梱包費 及び 試運転調整費 は別途申し受けます。</p>			

### うたせ湯・ボディシャワー用ミキシングユニット

- GUS-M-TC シリーズ (モーター弁・測温抵抗体付きタイプ)  
(モーター弁・異常高温カット用測温抵抗体 付ユニット)

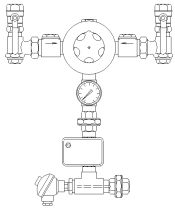
	型 式	流量 (入口と出口の差圧 が0.1MPaの時)	口径	価 格
	GUS-215-M-TC	25L/min	15X15	222,000
	GUS-320F-M-TC	50L/min	20X20	276,800
	GUS-425F-M-TC	100L/min	25X25	428,600

- うたせ湯・ボディシャワー用制御盤

1系統屋内型 (専用押釦スイッチ付)	395,000
-----------------------	---------

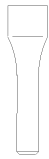
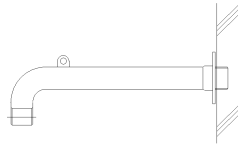

- うたせ湯用各種部材

うたせノズル		壁出し継手	
			
型式	価格	型式	価格
LU-25	25,300	LUTS-25	82,200

壁出し継手: ワンザ付、ノズル部は含みません。

## シャワーセット

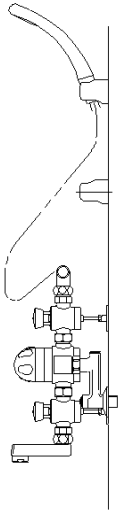
### ●RADAサーモスタット付ミキシングバルブ

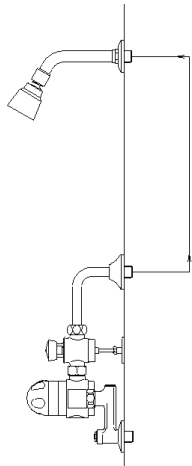

		
RADA215WN-EFS 223,200	RADA215N-EFS 生産中止	RADA215N-BIR 生産中止

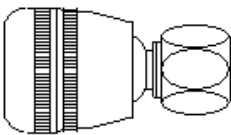
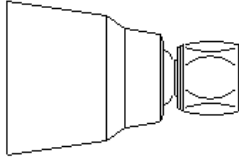
### ●シャワーヘッド

			
首振りタイプ		首振りタイプ	
型式	価格	型式	価格
SH-11	6,700	SH-15-1 ホワイト	7,500
		SH-15-2 クローム	10,000

# パブリックバス用自動水栓

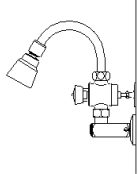
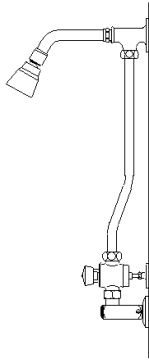
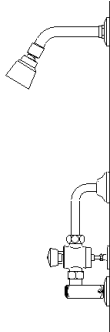
## ●パブリックバス用自動水栓

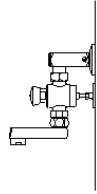
露出型				
シャワー				吐水口
			 (ハンガー1ヶ)	
P50N-R	P50N-ER	P50N-BIR	P50N-EF	P50N-T
57,300	68,300	60,400	52,700	50,200

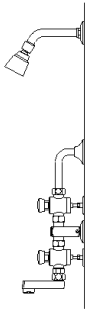
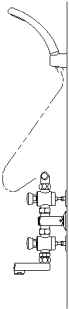
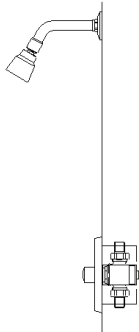
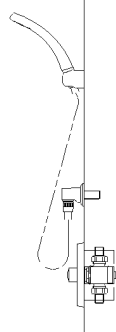
露出型		埋込型	
シャワー・吐水口			
			
P50WN-BIR	P50WN-EFS	P50B-BIR	P50B-BIF
99,700	91,100	生産中止	生産中止

水栓プレスト

P504
25,000

C その他

## BRADLEY 緊急シャワー・洗眼ユニット価格表 1/4

## ●コンビネーション（緊急シャワー+洗眼ユニット）

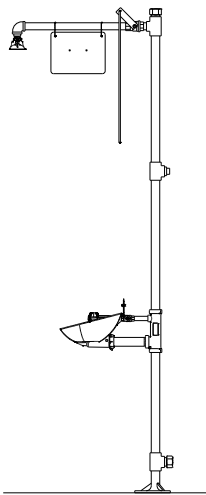
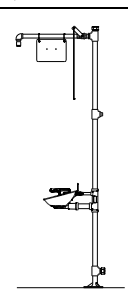
S19314 シリーズ	品番	価格	送料
 <p>S19314</p>	S19314	369,000	送料 別途
	S19314HS	475,000	
	S19314SB	409,000	
	S19314SB・HFO	452,000	
	S19314PDC	423,000	
	S19314SB・SDC	553,000	
	S19314EFW	401,000	
	S19314EFW・SB	441,000	
	S19314EFW・SB・HFO	484,000	
	S19314EFW・PDC	455,000	
	S19314EFW・SB・SDC	585,000	
	S19314SSH	400,000	
	S19314SSH・SB	440,000	
	S19314SSH・SB・HFO	483,000	
	S19314SSH・PDC	454,000	
	S19314SSH・SB・SDC	584,000	
	S19314SSH・EFW	432,000	
	S19314SSH・EFW・SB	472,000	
	S19314SSH・EFW・SB・HFO	515,000	
	S19314SSH・EFW・PDC	486,000	
S19314SSH・EFW・SB・SDC	616,000		
S19314GG	375,000		
オールステンレス FSS シリーズ	品番	価格	送料
 <p>S19314FSS・EFW</p>	S19314FSS・EFW	622,000	送料 別途
	S19314FSS・EFW・HFO	665,000	
	S19314FSS・EFW・SDC	766,000	
	S19314FSS・EFW・SDC・HFO	809,000	

※上記以外の組み合わせ仕様については、別途見積とさせていただきます。

## ●NPT-PT 変換アダプター

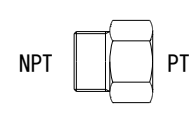
	品番	価格	送料
	25A NPT-PT アダプター FC	7,200	送料規定 通り
	32A NPT-PT アダプター FC	7,700	
	25A NPT-PT アダプター SUS	10,500	
	32A NPT-PT アダプター SUS	13,800	

## ●SUS ユニット専用 NPT-PT 変換ニップル

	品番	価格	送料
	25A SUS 変換ニップル	5,800	送料規定 通り
	32A SUS 変換ニップル	7,300	

※送料規定： ご発注金額の合計が2万円未満の場合、送料1000円を別途加算してください。

## BRADLEY 緊急シャワー・洗眼ユニット価格表 2/4

## ●洗眼ユニット（自立型洗眼器）

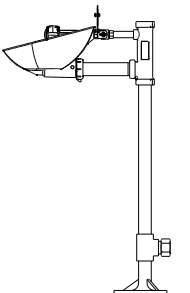
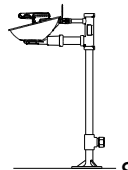
S19214 シリーズ	品番	価格	送料
 S19214	S19214	158,000	送料 別途
	S19214SB	198,000	
	S19214PDC	212,000	
	S19214SB・SDC	342,000	
	S19214EFW	190,000	
	S19214EFW・SB	230,000	
	S19214EFW・SB・HFO	273,000	
	S19214EFW・SB・HS	336,000	
	S19214EFW・PDC	244,000	
	S19214EFW・SB・SDC	374,000	
オールステンレス FSS シリーズ	品番	価格	送料
 S19214FSS・EFW	S19214FSS・EFW	551,000	送料 別途
	S19214FSS・EFW・HFO	594,000	
	S19214FSS・EFW・SDC	695,000	
	S19214FSS・EFW・SDC・HFO	738,000	

## ●洗眼ユニット（壁取付け型洗眼器）

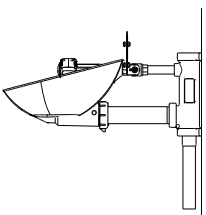
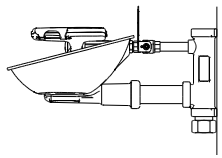
S19224 シリーズ	品番	価格	送料
 S19224	S19224	115,000	送料規定 通り
	S19224SB	155,000	
	S19224PDC	169,000	
	S19224SB・SDC	299,000	
	S19224EFW	147,000	
	S19224EFW・SB	187,000	
	S19224EFW・SB・HS	293,000	
	S19224EFW・SB・HFO	230,000	
	S19224EFW・PDC	201,000	
	S19224EFW・SB・SDC	331,000	
オールステンレス FSS シリーズ	品番	価格	送料
 S19224FSS EFW	S19224FSS・EFW	478,000	送料規定 通り
	S19224FSS・EFW・SDC	622,000	

※上記以外の組み合わせ仕様については、別途見積とさせていただきます。

※送料規定： ご発注金額の合計が2万円未満の場合、送料1000円を別途加算してください。

(S19314 / S19214 以外)

## BRADLEY 緊急シャワー・洗眼ユニット価格表 3/4

## ●ドレンチシャワー（緊急シャワー）

 S19-110                      S19-120	品番	価格	送料
	S19-110	252,000	送料規定 通り
	S19-110SSH	283,000	
	S19-110JSS	564,000	
	S19-120	121,000	
	S19-120SSH	152,000	
	S19-120JS	346,000	
	S19-130	118,000	
	S19-130SSH	149,000	
	S19-130JS	342,000	

## ●アラームシステム

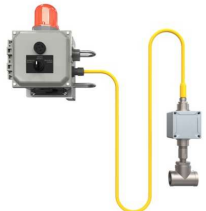
 S19-324D	品番	価格	送料
	S19-324D	858,000	送料規定 通り
	S19-324D1D・RS	4,377,000	
	S19-324E	832,000	

## ●ドレンチホース

 S19-430A	品番	価格	送料
	S19-460	126,000	送料規定 通り
	S19-465	生産中止	
	S19-460EFW	183,000	
	S19-465EFW	193,000	
	S19-430A	108,000	
	S19-430D	生産中止	
	S19-430EH	106,000	
	S19-430SH	110,000	
	S1944011CBC	生産中止	
	S1944011CBD	生産中止	
	S1944011ABC	164,000	
	S1944011BBC	171,000	
	S1944022ABC	206,000	

## ●緊急シャワー・洗眼ユニット用ミキシングバルブ

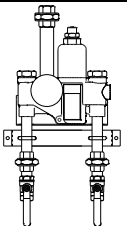
 EFX25U	品番	価格	送料
	EFX8	400,000	送料規定 通り
	EFX25U	756,000	
	EFX60U	1,035,000	

※送料規定： ご発注金額の合計が2万円未満の場合、送料1000円を別途加算してください。

## BRADLEY 緊急シャワー・洗眼ユニット価格表 4/4

## ●実験室（ラボ）用洗眼器

 S19-244	品番	価格	送料
	S19-244	132,000	送料規定 通り
	S19-244EFW	148,000	
	S19-274B	178,000	
	S19-274BL	186,000	
	S19-274F	195,000	
	S19-274FL	202,000	
	S19274C	158,000	
	S19274HD	237,000	
	S19274HDR	236,000	
	S19274HDS	237,000	
	S19274HW	237,000	
	S19274HWR	236,000	
	S19274E	172,000	
	S19274JD	251,000	
S19274JW	251,000		

## ●ポータブル洗眼器

 S19-671	品番	価格	送料
	S19-670	生産中止	送料規定 通り
	S19-671	生産中止	
	S19-671H	生産中止	
	S19-672	477,000	
	S19-690	生産中止	
	S19-690H	生産中止	
	S19-788	733,000	
	S19-788LHS	648,000	
	S19-788H	1,184,000	
	S19-921	145,000	
	S19-399	182,000	

## ●アクセサリ

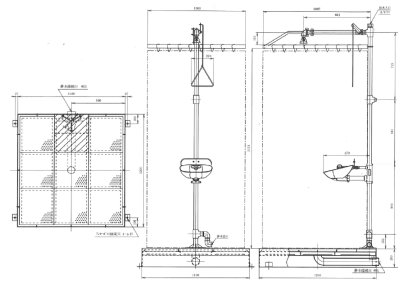
 J19-330 緊急シャワー・洗眼ユニットは別売りです	品番	価格	送料
	シャワーカーテン・ドレンパンセット J19-330	676,000	木枠送料 別途 問い合わせ 下さい
	ドレンパンのみ	567,000	
	シャワーカーテン S19-330	230,000	送料規定 通り
	国産シャワーカーテンのみ	109,000	
ドレンチシャワーテスター S19-330ST	59,000		

※送料規定： ご発注金額の合計が2万円未満の場合、送料1000円を別途加算してください。

## フローセッター(直読式流量調整弁) 価格表

### ●インライン型

	型 式	入口径 x 出口径	流量範囲(L/min)	価 格
	23-1202	R1/2" x Rp1/2"	0.3~1.5	11,400
	23-1203		0.6~2.4	
	23-1204		1~3.5	
	23-1208		2~8	
	23-1209		3~12	

	型 式	入口径 x 出口径	流量範囲(L/min)	価 格
	23-1233	R1/2" x R1/2"	0.6~2.4	12,600
	23-1234		1~3.5	
	23-1238		2~8	
	23-1239		3~12	
	23-1300	R3/4" x R3/4"	4~15	22,000
23-1302	8~30			

### ●バイパス型

	型 式	入口径 x 出口径	流量範囲(L/min)	価 格
	23-2262	Rp 1/2" x Rp 1/2"	2~8	47,800
	23-2360	Rp 3/4" x Rp 3/4"	4~15	47,800
	23-2362	Rp 3/4" x Rp 3/4"	8~30	
	23-2460	Rp 1" x Rp 1"	6~20	50,400
	23-2461	Rp 1" x Rp 1"	10~40	
	23-2561	Rp 1 1/4" x Rp 1 1/4"	20~70	61,700
	23-2661	Rp 1 1/2" x Rp 1 1/2"	30~120	82,000
	23-2861	Rp 2" x Rp 2"	50~200	91,600

### ●ロンド型

	型 式	入口径 x 出口径	流量範囲(L/min)	価 格
	23-3206	R1/2" x Rp1/2"	0.6~8	11,000